

# Houten kozijnen en deuren

NIVEAU<sup>®</sup>



# Kwaliteitsmerk made in Germany



De houten kozijnen van NIVEAU vertalen de behoefte van een op het eerste gezicht, herkenbare, individuele sfeer. Met de geslaagde combinatie van natuurlijke materialen en hoogwaardige techniek is de ideale oplossing bereikt voor iedereen die het hoogste comfort eist, maar niet de

behaaglijkheid van een houten kozijn zou willen missen. Gelijkzeitig bied de veelvoud aan verschillende houtsoorten en kleuren de NIVEAU kozijnen de mogelijkheid persoonlijke voorkeur om ze zetten in realiteit.



**4-5** **Materiaal met toekomst**  
Hout is uniek – geen ander materiaal bezit vergelijkbare eigenschappen.

**6-7** **Systeem overzicht**  
De NIVEAU houten kozijnen met hun specificaties in één overzicht.

**8-15** **TopLine / Topline Blok met aanslag / ExclusivLive Blok met aanslag / PassiefPro 92**  
Doorsneden van verschillende kozijn-systemen in een overzichtelijk volgorde.

**16-17** **Kruisroeden**  
De houten kozijnen van NIVEAU bieden u verschillende uitvoeringen.

**18-19** **Verschillende glassoorten**  
Individuele verglazingmogelijkheden naar uw persoonlijke wens.

**20-21** **Houtsoorten / Afwerking**  
Vele mogelijkheden: Stel uw houten NIVEAU kozijnen naar eigen wens samen.

**20-21** **Oppervlaktebehandeling**  
Door de kwalitatieve milieuvriendelijke oppervlaktebehandeling is overschilderen pas na vele jaren noodzakelijk.

**22-23** **Veiligheidsbeslag**  
Veiligheid voor uw huis. NIVEAU biedt u verschillende opties.

**24-27** **Deuren**  
De deuren passend bij de verschillende NIVEAU systemen.

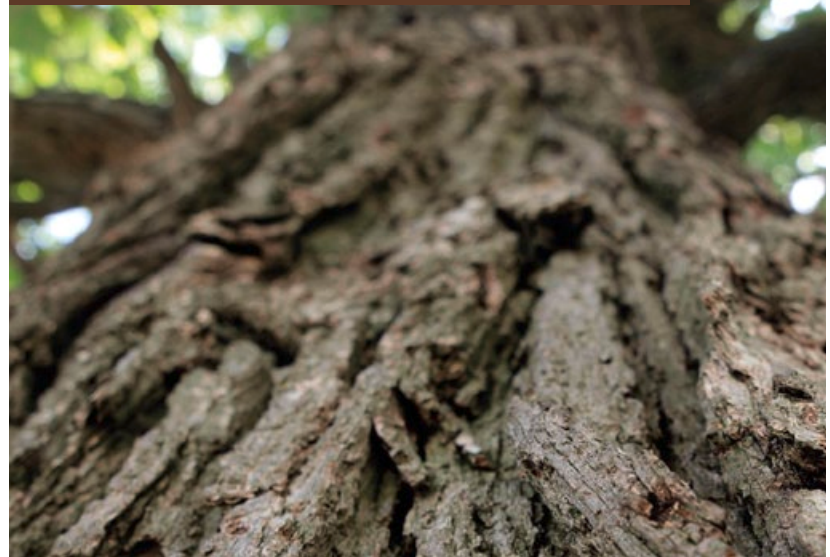



# Hout – uniek en overtuigend

Hout beschikt over een unieke eigenschap die warmte en behaaglijkheid uitstraalt. Visueel of door het aan te raken. De werking en indruk van dit natuurlijk materiaal zijn zichtbaar en voelbaar. Tegelijkertijd verbind hout als geen enkel ander materiaal de economische en de duurzame aspecten op ideale wijze. Hout is het materiaal van de toekomst.

- Houten kozijnen leveren een grote bijdrage aan de natuur en de klimaatbescherming. Want hout is de belangrijkste groeiende grondstof. Bij duurzaam beheerde bossen hebben de generaties die na ons komen voldoende grondstoffen ter beschikking.
- Omdat hout niet kunstmatig gemaakt hoeft te worden, is de energiebalans van houten kozijnen veel beter dan die van andere materialen.
- De oppervlaktewarmte van dit natuurlijk materiaal, en de opname en afgifte van luchtvochtigheid dragen bij tot een aangenaam woonklimaat.
- Houten kozijnen hebben een duidelijk lagere warmtegeleiding dan kozijnen van andere materialen. Daardoor voorkomen ze effectief de vorming van warmtebruggen en de daarmee verbonden condensvorming.
- Een cm hout isoleert 15 keer beter als beton, 400 keer beter dan staal en ruim 1750 beter dan aluminium. Daarom is hout de eerste keus. Met houten kozijnen bespaart u stookkosten en daarmee contant geld.



# Overzicht

## NIVEAU kozijn systemen

Niveau Kozijnen voldoen aan de aller-strengste eisen.  
Welk systeem past het beste bij uw wensen en eisen?  
Graag adviseert NIVEAU u ter plaatst over de details  
en mogelijkheden.

### TopLine SR



$U_g$ W/(m <sup>2</sup> K)	Waarde W/(m <sup>2</sup> K)	$T_L$ %	Systeem W/(m <sup>2</sup> K)	$U_w$ W/(m <sup>2</sup> K)
1,1	63	80	IV 68	1,3

- Glaslat aan de binnenkant afgeschuind

### TopLine Blok met aanslag



$U_g$ W/(m <sup>2</sup> K)	Waarde W/(m <sup>2</sup> K)	$T_L$ %	Systeem W/(m <sup>2</sup> K)	$U_w$ W/(m <sup>2</sup> K)
1,1	63	80	IV 68	1,3

- Glaslat aan de binnenkant afgeschuind



## ExclusiefLine Blok met aanslag



Uitgevoerd met trippel glas

$U_g$ W/(m <sup>2</sup> K)	Waarde W/(m <sup>2</sup> K)	$T_L$ %	Systeem W/(m <sup>2</sup> K)	$U_w$ W/(m <sup>2</sup> K)
1,1	63	80	IV 82	1,2
0,6	50	69	IV 82	0,9

- Met of zonder blokprofiel
- Slank aanzicht
- Leverbaar in de houtsoorte Meranti select, Lariks, Eiken, Eucalyptus

## PassiefPro 92

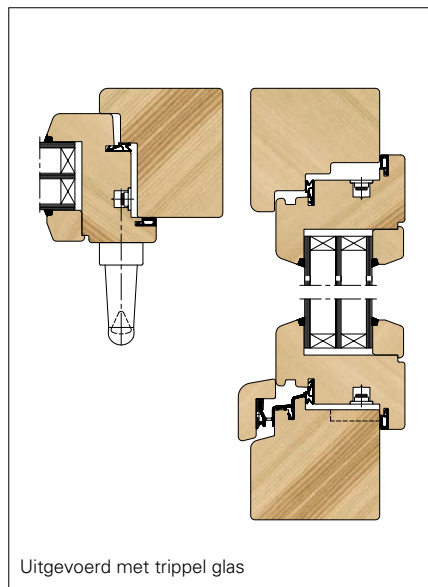

Uitgevoerd met trippel glas

$U_g$ W/(m <sup>2</sup> K)	Waarde W/(m <sup>2</sup> K)	$T_L$ %	Systeem W/(m <sup>2</sup> K)	$U_w$ W/(m <sup>2</sup> K)
0,5	50	69	IV 92	0,78

- Het NIVEAU passiefhuis kozijn
- Leverbaar in meranti select



**$U_g/U_w$ -waarde:** De U-waarde geeft de mate van isolatie van de constructie aan. Hoe hoger de U-waarde van een materiaal, hoe meer warmte er wordt „doorgelaten“. Dat wil zeggen dat de isolerende eigenschappen slechter zijn dan een materiaal met een lagere U-waarde. De  $U_w$ -waarde geeft de waarde van het totale kozijnsysteem.

**g-waarde:** Met de g-waarde bedoeld men het aandeel van het zonlicht die door het glas dringt. Bij een g-waarde van 60% dringt 60% zonlicht door tot de binnenzijde van het huis, de rest van de ingestraalde energie wordt gereflecteerd of door de ruiten opgenomen.

**$T_L$ -Waarde:** Is de waarde van de licht toetredingsfactor van de frequenties van het zichtbare licht. Het percentage is de waarde dat het menselijk oog waar kan nemen.

De aangegeven waarden zijn volgens EN ISO 10077-1 in Meranti select. Afwijkingen in deze waarde, door speciale uitvoeringen, zijn niet te vermijden. In het bijzonder de g- en  $T_L$ -waardes.

Waardes volgens EN ISO 10077.

# TopLine – Kwaliteit voor generaties

De basis: Het 80 x 68 mm sterke Niveau TopLine kozijn is gemaakt van kwalitatieve houtsoorten met keuringscertificaten en testrapporten volgens RAL en Rosenheim normen. De harmonische aanblik van het draai-kipraam aan de binnenzijde en het doordachte waterafvoerprofiel buiten kenmerken

het TopLine-Design. De glaslat is gemaakt met een aanslag, onzichtbaar bevestigd en in de hoeken met elkaar verbonden, makkelijk te onderhouden en het mooie aanzicht blijft voor altijd behouden.

Een blik op de constructiedetails van een Niveau kozijn vertelt u het ambachtelijke vakmanschap van de bewerking dat zich met de fabricage van het merk Niveau verbindt.



- 1** Top oppervlaktebescherming van Sikkens lakken in 4 of 5 lagen, natuurlijk, briljant en optimaal beschermend.
- 2** Geïntegreerde remschaar die het ongewenst dichtvallen van het draai-raam tegengaat.
- 3** Gelagerd scharnierpunt waarborgt het hoogste bedieningscomfort.
- 4** Als lid van de groep 98 vindt Niveau het zeer belangrijk om alleen hout te gebruiken uit goed Bosbeheer in Europa en uit Tropische regenwouden en staan we voor het beschermen van de natuur op de eerste plaats. Daarom worden er diverse houtsoorten aangeboden met FSC certificaten naar de richtlijnen van het Forest Stewardship Council A.C.
- 5** Houtsoorten o.a.: Tavoy Wood, Eiken, Padoek FSC, Meranti select, Lariks, Eucalyptus FSC, Grenen en Niagon andere houtsoorten op aanvraag.
- 6** Duurzame kwaliteitskit voor het afkitten van het isolatieglas.
- 7** Geprofileerd naar DIN 68121 met design profilering en afgeronde randen voor een perfecte afwerking en een optimale verfhechting.
- 8** Gepatenteerde raamgreep met veiligheidsfunctie.
- 9** Aluminium waterafvoerprofiel met maximale waterkamer in kozijnkleur.
- 10** Afsluiting van het waterafvoerprofiel met blijvend elastische afdekkappen en dichtingskit, mooi en functioneel.

$U_g$ W/(m <sup>2</sup> K)	Waarde W/(m <sup>2</sup> K)	$T_L$ %	Systeem W/(m <sup>2</sup> K)	$U_w$ W/(m <sup>2</sup> K)
1,1	63	80	IV 68	1,3





**11** Siegenia beslag in RVS look (Titan-zilver) met geïntegreerde foutsbediening.

**13** Veiligheidsbeslag volgens WK 1 en WK 2 met certificaat.

**12** Afdekkappen op alle zichtbare beslagdelen in verschillende kleuren passend bij de kruk.

**14** Behaaglijke warmte-isolatie  $U_w$  waarde 1,3.

## Renovatiekozijn voor het vervangen van traditionele draaiende ramen

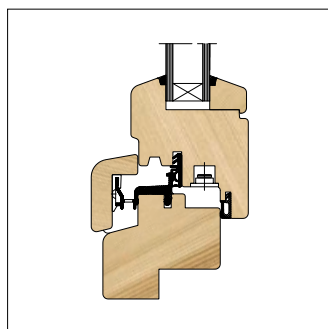

Voor naar buitendraaiende ramen

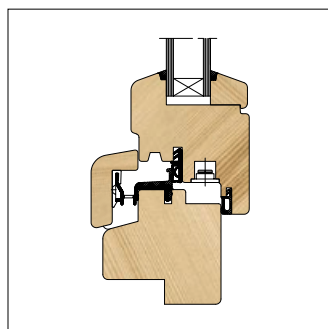

Voor naar binnendraaiende ramen

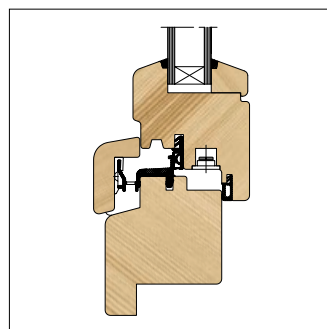

Met aanslag voor montage in een stelkozijn

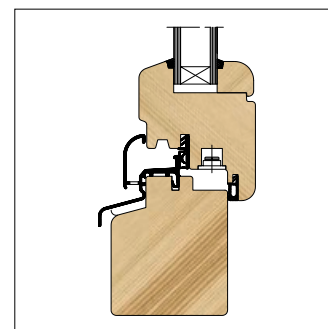

Ook leverbaar met afgeronde glaslat

# TopLine

## Blokprofiel met aanslag

De basis: Het 80 x 68 mm sterke Niveau TopLine voorzien van een blokprofiel met aanslag rondom met een totaaldikte van 115 mm. Het TopLine kozijn is gemaakt van kwalitatieve houtsoorten met keuringcertificaten en testrapporten volgens RAL en Rosenheim normen.



Blokprofiel massief met aanslag



Blokprofiel met aanslag

$U_g$ W/(m <sup>2</sup> K)	Waarde W/(m <sup>2</sup> K)	$T_L$ %	Systeem W/(m <sup>2</sup> K)	$U_w$ W/(m <sup>2</sup> K)
1,1	63	80	IV 68	1,3

De aangegeven waarden zijn volgens EN ISO 10077-1 in Meranti select.



Een blik op de constructiedetails van een Niveau kozijn verteld u het ambachtelijke vakmanschap van de bewerking dat zich met de fabricage van het merk Niveau verbindt.

- 1** Top oppervlaktebescherming van Sikkens lakken in 4 of 5 lagen, natuurlijk, briljant en optimaal beschermend.
- 2** Geïntegreerde remschaar die het ongewenst dichtvallen van het draairaam tegengaat.
- 3** Gelagerd scharnierpunt waarborgt het hoogste bedieningscomfort.
- 4** Als lid van de groep 98 vind Niveau het zeer belangrijk om alleen hout te gebruiken uit goed Bosbeheer in Europa en uit Tropische regenwouden en staan we voor het beschermen van de natuur op de eerste plaats. Daarom worden er diverse houtsoorten aangeboden met FSC certificaten naar de richtlijnen van het Forest Stewardship Council A.C.
- 5** Houtsoorten o.a.: Tavoy Wood, Eiken, Padoek FSC, Meranti select, Lariks, Eucalyptus FSC, Grenen en Niagon, andere houtsoorten op aanvraag.
- 6** Het hoogwaardige Niveau Premium Plus isolatieglas is standaard voorzien van een RVS afstandhouder voor betere isolatie.
- 7** Duurzame kwaliteitskit voor het afkitten van het isolatieglas.
- 8** Geprofileerd naar DIN 68121 met design profilering en afgeronde randen voor een perfecte afwerking en een optimale verfhechting.
- 9** Gepatenteerde raamgreep met veiligheidsfunctie.
- 10** Aluminium waterafvoerprofiel met maximale waterkamer in kozijnkleur.
- 11** Afsluiting van het waterafvoerprofiel met blijvend elastische afdek kappen en dichtingskit, mooi en functioneel.
- 12** Siegenia beslag in RVS look (Titan-zilver) met geïntegreerde foutbediening.
- 13** Afdekkappen op alle zichtbare beslagdelen in verschillende kleuren passend bij de kruk.
- 14** Veiligheidsbeslag volgens WK 1 en WK 2 met certificaat.
- 15** Behaaglijke warmte-isolatie  $U_w$  waarde 1,3.

# ExclusiefLine

## Meer licht – meer warmte!

Voor bijzondere eisen en met bijpassende detailoplossingen presenteert zich het Niveau ExclusiefLine kozijn. Door gebruik te maken van een draaideeldikte van 82 mm, en deze zo smal mogelijk uit te voeren bij de hoogste stabiliteit, is het gelukt het glasaandeel te vergroten om zo meer licht in de woning te verkrijgen terwijl de warmte binnenblijft. Het Niveau ExclusiefLine kozijn kan worden voorzien van een basis blokprofiel

of een blokprofiel naar oud Hollands model. De bijzondere breedte van de Niveau ExclusiefLine kozijnen maakt het mogelijk de kozijnen en de draaidelen zo smal mogelijk te houden en tegelijkertijd de hoogste en optimale stabiliteit te bereiken. Door het duidelijk grotere glasaandeel komt er meer licht in de ruimte en blijft er meer warmte binnen. Het totaalaanzicht ziet er smaller en mooier uit.

Een blik op de constructiedetails van een Niveau kozijn verteld u het ambachtelijke vakmanschap van de bewerking dat zich met de fabricage van het merk Niveau verbindt. Behalve deze details beschikt het ExclusiefLine-kozijn over meerdere heel bijzondere constructie en uitvoeringskenmerken.

- 1 Een verhoogd glasaandeel zorgt voor een verbetering van de isolatiewaarde.
- 2 De houtzwaarte van 82 mm zorgt ervoor dat ook het kozijn en het draai-raam aan isolatie wint.
- 3 De basisuitvoering van het uitstekende trippel isolatieglas wordt met een zogenaamde „warme” zijde uitgevoerd. Dit wordt gedaan met een RVS afstandhouder voor de verbinding van de ruiten onderling en zorgt voor een duidelijke verbetering van de isolatie, die daardoor gunstiger wordt.
- 4 De houtzwaarte van 82 mm is perfect geschikt voor de inbouw van multifunctionele ruiten bijvoorbeeld voor geluid-isolatie of inbraakwerend glas.
- 5 Door de ingefreesde sluitstukken wordt het schoonmaken eenvoudiger, de geluids-en warmte-isolatie en de veiligheid verbeterd.
- 6 Een extra dichting in het draairaam verbeterd hoorbaar de geluidsisolatie.
- 7 Geïntegreerde remschaar die het ongewenst dichtvallen van het draai-raam tegengaat.
- 8 Gelagerd scharnierpunt en vleugeloploop waarborgen langdurig het hoogste bedieningscomfort.
- 9 Duurzame kwaliteitskit voor het afkitten van het isolatieglas.



Blokprofiel met aanslag

12

$U_g$ W/(m <sup>2</sup> K)	Waarde W/(m <sup>2</sup> K)	$T_L$ %	Systeem W/(m <sup>2</sup> K)	$U_w$ W/(m <sup>2</sup> K)
1,1	63	80	IV 82	1,2
0,6	50	69	IV 82	0,9

Leverbaar in de houtsoorten:  
Meranti-select, Lariks, Eiken, Eucalyptus

- 10** Geprofileerd naar DIN 68121 met design profilering en afgeronde randen voor een perfecte afwerking en een optimale verfhechting.

---

- 11** Gepatenteerde raamgreep met veiligheidsfunctie.

---

- 12** Aluminium waterafvoerprofiel met maximale waterkamer in kozijnkleur.

---

- 13** Afsluiting van het waterafvoerprofiel met blijvend elastische afdekkappen en dichtingskit, mooi en functioneel.

---

- 14** Siegenia beslag in RVS look (Titan-zilver) met geïntegreerde foutbediening.

---

- 15** Afdekkappen op alle zichtbare beslagdelen in verschillende kleuren passend bij de kruk.

---

- 16** Standaard ingebouwde foutbediening.

---

- 17** Veiligheidsbeslag volgens WK 2 met certificaat mogelijk.



Blokprofiel massief met aanslag

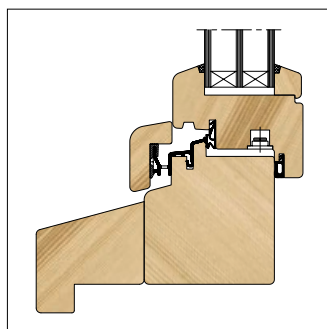

ExclusiefLine

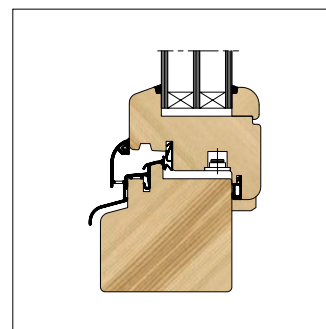

ExclusiefLine basis

# PassiefPro 92

## Meer genot – meer isolatie

Voor bijzondere eisen presenteert Niveau het PassiefLine kozijn, met een dikte van 92mm voor het kozijn en het draaideel, in combinatie met super isolerend isolatieglas is het NIVEAU gelukt om de voor houten kozijnen de lat van isolatie hoger te leggen, door het kozijn zo smal mogelijk uit te voeren word de hoogste stabiliteit bereikt.

- 1 Passiefhuis geschikt. Een blik op de constructiedetails van een Niveau kozijn vertelt u het ambachtelijke vakmanschap van de bewerking dat zich met de fabricage van het merk Niveau verbindt.

---

- 2 Top oppervlaktebescherming van Sikkens lakken in 4 of 5 lagen, natuurlijk, briljant en optimaal beschermend.

---

- 3 Geïntegreerde remschaar die het ongewenst dichtvallen van het draai-raam tegengaat.

---

- 4 Gelagerd scharnierpunt en vleugeloploop waarborgen het hoogste bedieningscomfort.

---

- 5 Houtsoort Meranti select.

---

- 6 Duurzame kwaliteitskit voor het afkitten van het isolatieglas.

---

- 7 Geprofileerd naar DIN 68121 met design profilering en afgeronde randen voor een perfecte afwerking en een optimale verfhechting.

---

- 8 Gepatenteerde raamgreep met veiligheidsfunctie.

---

- 9 Aluminium waterafvoerprofiel met Meranti dekljst.

---

- 10 Siegenia beslag in RVS look (Titan-zilver) met geïntegreerde foutbediening.

---

- 12 Afdekkappen op alle zichtbare beslagdelen in verschillende kleuren passend bij de kruk.

---

- 14 13 Veiligheidsbeslag volgens WK 1 en WK 2 met certificaat.

---

- 14 Behaaglijke warmte-isolatie  $U_w$  waarde tot 0,78.

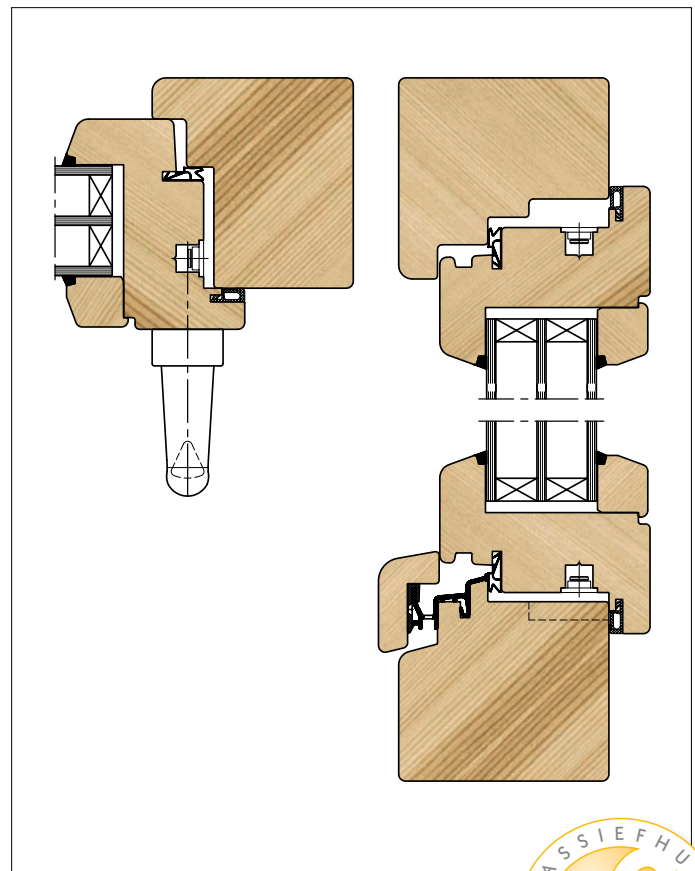

$U_g$ W/(m <sup>2</sup> K)	Waarde W/(m <sup>2</sup> K)	$T_L$ %	Systeem W/(m <sup>2</sup> K)	$U_w$ W/(m <sup>2</sup> K)
0,5	50	69	IV 92	0,78









## Een passende oplossing voor elke situatie

Het uitgebreide Niveau kozijnen programma is gebaseerd op tientallen jaren ervaring en een aanzienlijke Knowhow bied Niveau u de meest uiteenlopende oplossingen uitgekend voor uw individuele wensen en de architectonische situatie.

- Tuimelramen
- Schuiframen
- Hef-schuifdeuren (optie elektrisch)
- Harmonica puien
- Parallel kip-schuifpuien

En vele toebehoren vraag het aan uw Niveau partner.



## Kruisroeden varianten

Kies uit de verschillende mogelijkheden uw persoonlijke favoriet.

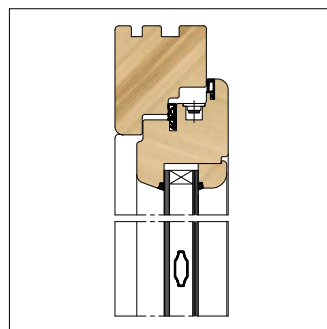

Kruisroeden tussen het dubbelglas

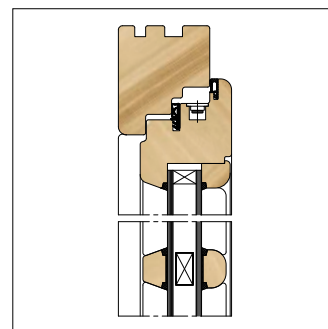

Kruisroeden aan twee zijden opgelijmd met afstandhouder tussen het glas, diverse breedtes mogelijk.

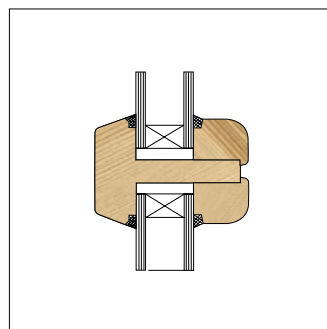

Kruisroeden glasdelend in diverse breedtes

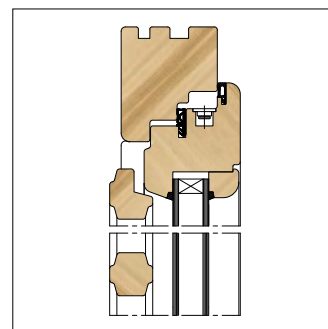

Voorzet kruisroeden aan de buitenzijde afneembaar

# Behaaglijk wonen

Geluidswerend- of veiligheidsglas. De oplossing voor een optimale isolatie of sierglas met de functie van inkijkbescherming. Niveau maakt werkelijkheid van uw persoonlijke ideeën voor het behaaglijk wonen in uw huis. Uw Niveau handelspartner bespreekt graag met de vele mogelijkheden die Niveau u kan bieden.

## Isolatieglas

Verplichte voorgeschreven normen maar ook het eigen interesse aan een verantwoorde omgang met de beperkte energievoorraden vereisen de inzet van energiezuinig isolatieglas. De houten kozijnen van NIVEAU bieden in de basisuitvoering hele goede isolatie-eigenschappen, maar er zijn altijd extra opties mogelijk.



## Geluidswerend glas

Lawaai is een van de primaire oorzaken van stress en kan tot gezondheidsklachten leiden. In een behaaglijk huis heeft omgevingslawaai van buiten niets verloren. De massieve constructie van de houten Niveau kozijnen en het gebruikte kwaliteitsglas leiden tot uitstekende geluidswering al vanaf de beginsituatie. Met geteste en gecertificeerde speciale geluidswerende uitvoeringen biedt NIVEAU u een uitstekende optiemogelijkheid.

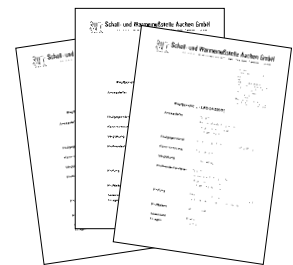

## Veiligheidsglas

Gecertificeerd veiligheidsglas verhoogt de veiligheid van uw NIVEAU kozijnen bovenop het inbraakwerende beslag WK 1 of WK2. Graag vertelt uw NIVEAU partner wat er gedaan kan worden om uw persoonlijke veiligheidsgevoel te optimaliseren.



## Sierglas

Glas als optisch accent of inkijkwerend biedt NIVEAU u sierglas met vele mogelijkheden naar uw persoonlijke smaak. Uw NIVEAU partner laat u graag de mogelijkheden zien aan de hand van originele glasmonsters.

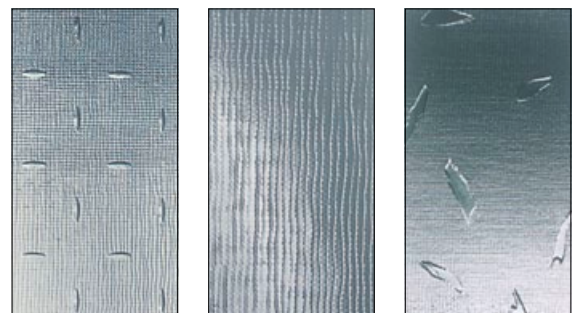

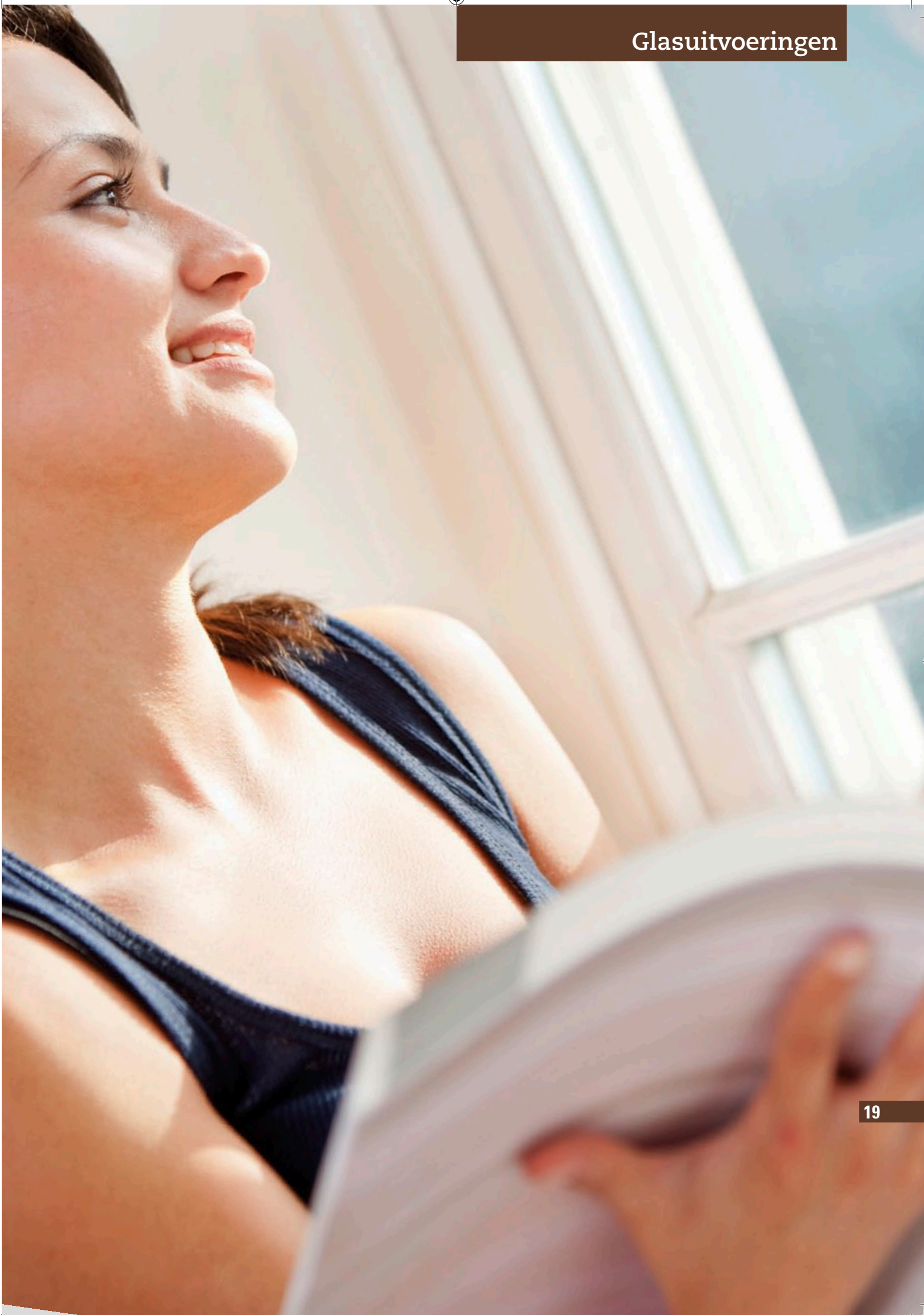



# Creatief onbegrensd

Houtsoorten en afwerking naar keuze: Ook daarvoor staat het houten NIVEAU kozijn voor. Ideale condities om uw persoonlijke wens met de houten kozijnen van NIVEAU te verwezenlijken.

Uitsluitend geselecteerde hoogwaardige houtsoorten worden door NIVEAU verwerkt, bij voorkeur uit duurzaam beheerde bossen. Dat betekent een hoge weerstand, lange levensduur en de hoogste stabiliteit. Houtsoorten met onverwisselbaar karakter en individuele uitstraling, interpreteerbaar door een veelvoud aan afwerking.



aus nachhaltiger Forstwirtschaft

De kwaliteit van het gebruikte hout voldoet aan de strengste eisen en overtreft de vereiste normen. Het gewicht van Meranti moet minimaal 450 kg/m<sup>3</sup> bedragen. Het gewicht van NIVEAU meranti select ligt gemiddeld bij 500 kg/m<sup>3</sup> of meer.





















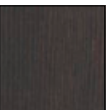
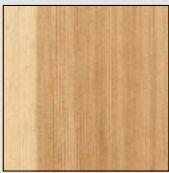









Het FSC-Label (Forest Stewardship Council) is een teken dat het gebruikte hout uit duurzaam bosbeheer komt.



PEFC (Programme for the Endorsement of Forest Certification Schemes) vervolgt grenzeloos de wereldwijde verbetering van het bosgebruik en bosbeheer. Met het doel: Onder aandacht brengen en verbeteren van duurzaam bosbeheer.

Een overzicht van door ons geselecteerde houtsoorten en afwerkmogelijkheden. Andere houtsoorten, met of zonder FSC-certificaat zijn op aanvraag ook leverbaar.

Houtsoorten	Kleuren
 Meranti-Select	 Eiken klassiek  Eiken donker  Legnorosso  Lauro preto  Wengé
 Lariks	 Roodbeuken  Monterey pine  Atlasgrijs  Staalgrijs
 Grenen Belmadur®	 Golden pine  Tasso rosso  Peroba rose (gemodificeerd Grenen met duurzaamheidsklasse 1-2)
 Niangon	 Eiken klassiek  Eiken donker  Legnorosso  Lauro preto  Wengé
 Eucalyptus	 Framiré  Edelkastanje  Sapeli
 Eiken	 Sapeli  Vinhatico  Eiken antiek

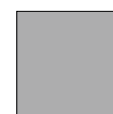

RAL 7036



RAL 5019



RAL 9001



RAL 3003

In bijna alle RAL kleuren beschikbaar.

Alle kozijnen worden afgelakt geleverd met een milieuvriendelijke verf, alle lakken voldoen aan de veiligheidsnorm voor kinderspeelgoed. Op verzoek kunnen ook lakken op plantaardige basis verwerkt worden. De afwerking voldoet aan de DIN 68800 - EN 350-Z norm en wordt afhankelijk van de houtsoort en laksoort in 4-5 lagen, inclusief tussenschuren, opgebracht. (impregneren, grondverf, voorlak en aflak).



Houd u er rekening mee dat de kleuren in de brochure een kleurafwijking kunnen hebben. Uw NIVEAU dealer heeft een originele kleurstaal voor u ter beschikking.

# Veiligheid op het hoogste NIVEAU

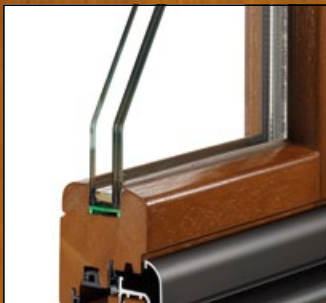

Inbraakwerende maatregelen  
aangepast aan uw persoonlijke  
wensen.

Zoals inbraakwerend glas, afslu-  
itbare krukken etc. Uw NIVEAU  
dealer adviseert u in de mogelijk-  
heden.

## NIVEAU Safesysteem 3

- Uitvoering volgens WK 1
- In combinatie met een afsluitbare kruk,  
tussen WK 1 en WK 2

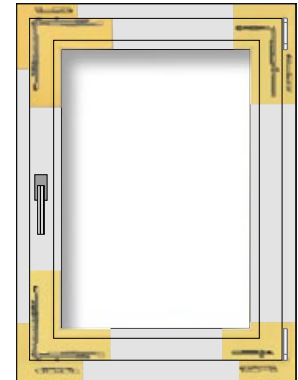

## NIVEAU Safesysteem 4

- Veiligheidsbeslag volgens de richtlijnen van WK 2
- Naar raammaat met extra veiligheids sluitnokken
- Slotkast doorboorbeveiliging
- In combinatie met een afsluitbare kruk

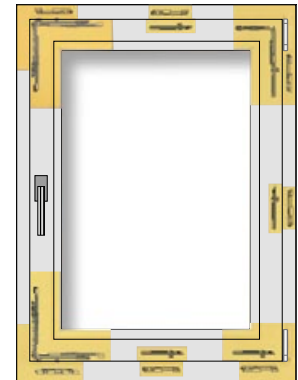

## NIVEAU Safesysteem WK 2

- De hoogste zekerheid volgens ENV 1627 ff
- Getest met certificaat
- Naar raammaat met extra veiligheids sluitnokken
- Slotkast doorboorbeveiliging
- Afsluitbare veiligheidskruk

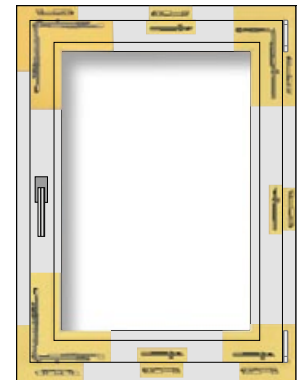

Stalen paddenstoel sluiting





boven

midden

onder

5 puntsluiting met haken



Dievenklauwen



De NIVEAU Veiligheids-Profielcilinder

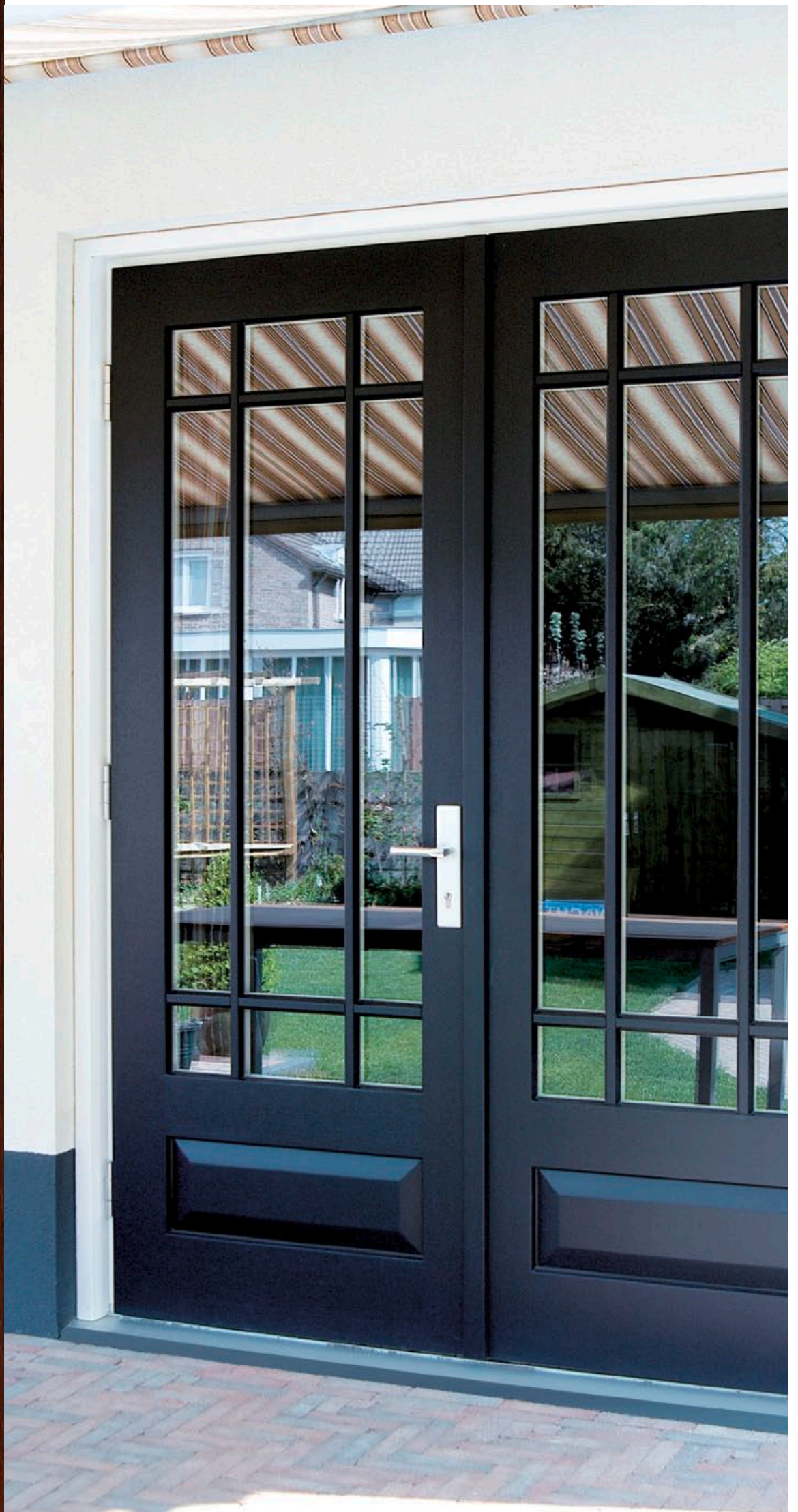



# De deur bij het kozijn

Heeft u voor de kozijnen van NIVEAU gekozen? Dan vindt u bij NIVEAU uiteraard de bijpassende deuren. Zowel bij de TopLine kozijnen de ExclusiefLine kozijnen als de Passiefhuis kozijnen.

## Kwaliteit tot in het kleinste detail

De hoge kwaliteitseisen die NIVEAU aan zijn deurenprogramma's stelt worden zowel door interne als externe instanties getest en gecontroleerd en worden met het RAL keurmerk geleverd. De perfecte kwaliteit is herkenbaar op de eerste blik, elk detail is tot in de finesses geperfectioneerd. De deuren van NIVEAU vertalen de behoefte van op het eerste gezicht, herkenbare, individuele sfeer.

- De hoogste zekerheid volgens ENV 1627 ff
- De deurvleugel heeft een dikte van 68 mm, voor een gegarandeerde Stabiliteit en een zeer goede warmte-isolatie
- Het verzinkte, doorlopend stalen versterkingsprofiel aan de slotzijde van de deurvleugel zorgt voor zekerheid en vormvastheid.
- De dubbele dichtingen zorgen voor de beste afdichting en isolatie. Door die deels in het kozijn en deels in de deur aan te brengen ontstaat er tevens een perfecte en geluidsarme sluiting.
- Drie-dimensioneel te verstellen veiligheidsscharnieren met een glijlagertechniek zorgen voor een optimaal openen en sluiten.
- 5 puntsluiting met skg \*\* zorgen voor optimale veiligheid
- 3 dievenklauwen
- Veiligheidsgarnituur
- Uitvoering WK 3 is mogelijk.
- Geïsoleerde onderdorpel in verschillende uitvoeringen

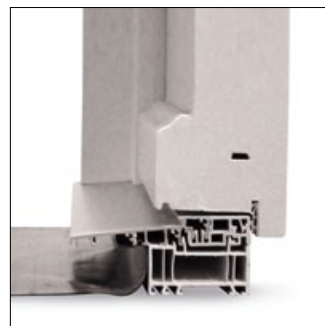

Naar binnendraaiend

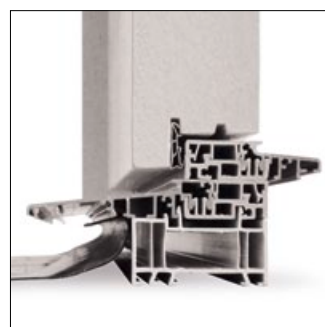

Naar buitendraaiend

# De kwaliteit van een NIVEAU deur bewijst zich in alle details.

- De deurvleugel heeft een dikte van 68 of 82 mm, voor een gegarandeerde Stabiliteit en een zeer goede warmte-isolatie
- Het verzinkte, doorlopend stalen versterkingsprofiel aan de slotzijde van de deurvleugel zorgt voor zekerheid en vormvastheid.
- Uitgevoerd voor de montage van trippel isolatieglas tot HR+++ 0,5.
- De dubbele dichtingen zorgen voor de beste afdichting en isolatie. Door die deels in het kozijn en deels in de deur aan te brengen ontstaat er tevens een perfecte en geluidsarme sluiting.
- Drie-dimensioneel te verstellen veiligheidsscharnieren met een glijlagertechniek zorgen voor een optimaal openen en sluiten.
- 5 puntsluiting met skg \*\* zorgen voor optimale veiligheid
- 3 dievenklauwen
- Veiligheidsgarnituur
- Uitvoering WK 3 is mogelijk.
- Geïsoleerde onderdorpel in verschillende uitvoeringen







**NIVEAU**  
KOZIJNEN NEDERLAND  
[www.niveaukozijnen.nl](http://www.niveaukozijnen.nl)

**Niveau Kozijnen Nederland**  
Veldweg 6L – 5321 JE Hedel  
Tel.: 073 – 599 40 91  
[www.niveaukozijnen.nl](http://www.niveaukozijnen.nl)

HONL/0111/5.0/R